



—
Tarima
Fachada
Techo
Listones

dasso Bamboo

—
La ecología, la durabilidad, el rendimiento y la
innovación al servicio de sus proyectos

25 AÑOS
GARANTÍA



GLOBAL INNOVATOR OF BAMBOO PRODUCTS

Dasso se reserva el derecho de modificar el diseño y las especificaciones sin previo aviso. Dasso se reserva el derecho de interpretación final del contenido de los folletos, ya que el proceso de impresión puede ocasionar diferencias de color entre el producto ilustrado y el producto real. Por favor, refiérase al producto final.



BAMBÚ

Con un crecimiento que puede superar 1 metro por día, el bambú gigante es la planta más rápida de la Tierra.

Una hectárea de bosque de bambú gigante secuestra en promedio 4,91-5,45 toneladas de carbono por año, lo que representa aproximadamente un 33 % más que las selvas tropicales.

El bambú tiene un sistema de rizomas y no de raíces, lo que significa que no hay deforestación cuando se corta una caña de bambú; al contrario, esto incluso estimula el crecimiento de otras cañas.

Si no se explotan, las cañas de bambú mueren después de 10 a 15 años, caen y se degradan, liberando así parte del dióxido de carbono que absorbieron durante su crecimiento.

Al explotar esta fuente abundante de fibras, creamos productos duraderos en los cuales el dióxido de carbono absorbido se almacena durante toda su vida útil.

Estos productos de bambú, compuestos principalmente de biomasa, pueden transformarse en biogás o reciclarse en otros materiales como paneles al final de su vida útil, asegurando así que el carbono secuestrado no regrese a la atmósfera, garantizando por lo tanto un ciclo de carbono cerrado.

• Para obtener más información sobre la huella de carbono de nuestros productos, le invitamos a consultar nuestra Declaración Ambiental de Producto (EPD).

• Verá que el dióxido de carbono almacenado en nuestros productos y su reciclabilidad permiten compensar las emisiones relacionadas con el transporte y la producción.

• Nuestros productos son carbono negativo en todo su ciclo de vida.

Huella de Carbono Negativa



dasso

Presentación de la empresa

El grupo dasso, fundado en 1993, es el líder mundial en la industria del bambú y el principal innovador. Con más de 30 años de experiencia en la fabricación de productos de bambú, dasso cuenta ahora con 8 fábricas de producción, más de 1,000 empleados, y posee más de 2,700 hectáreas de bosque de bambú FSC®.



Capacidad de producción de

5'700,000

m² / AÑO

Hangzhou Dasuo Technology Co.,Ltd

Fábrica multifuncional que produce 500,000 m² al año.

Fujian Dasso Industry Co., Ltd

Iniciada en 2021, con una capacidad de producción anual (dassoXTR y dassoCTECH) de 2 millones de m², y con instalaciones adicionales para una segunda fase.

Jiangxi Zhushang Bamboo Industrial Co.,Ltd

Fábrica especializada en la producción de dassoCTECH (500,000 m²/año).

Zhejiang Xinhaiye Bamboo Technology Co.,Ltd

Fábrica especializada de dassoXTR que produce 1 millón de m² al año.

Hangzhou Zhuangyi Furniture Co.,Ltd

Fábrica de muebles de bambú que produce cada año 400 contenedores de 40 pies.

Hangzhou Xinzhu Cultural & Creative Co., LTD

Taller de diseño, concepción, desarrollo, venta y promoción del bambú verde y de la artesanía tradicional del bambú.

Zhejiang Daocheng Bamboo Industry Co., Ltd

Un equipo de 50 vendedores de exportación ofrece los productos de bambú dasso en todo el mundo.

Shunchang Zhuji Bamboo Industrial Co.,Ltd

Fábrica multifuncional que produce 200,000 m² al año.

01

Tallos de 4-6 años cortados en bosques naturales de bambú.

02

Se cortan longitudinalmente en tiras y se eliminan las partes externas verdes y amarillas.

03

Reducidas a tiras.

04

Tecnología de tratamiento térmico.

05

Las fibras se prensan formando paneles y posteriormente se mecanizan según las dimensiones requeridas.

06

Las lamas se acaban superficialmente y se empaquetan

El proceso de tratamiento "Bambú altamente densificado"

Tarimas

Lamas reversibles
Superficie lisa o ranurada
Machihembrado en testa.

Fachadas

Sistema de fijación oculto, sencillo y fácil de instalar.
Machihembrado en testa.

Techos

Sistema de fijación oculto fácil de instalar
Machihembrado en testa.

Listones

Diversidad de aplicaciones
Posibilidad de fabricación personalizada.

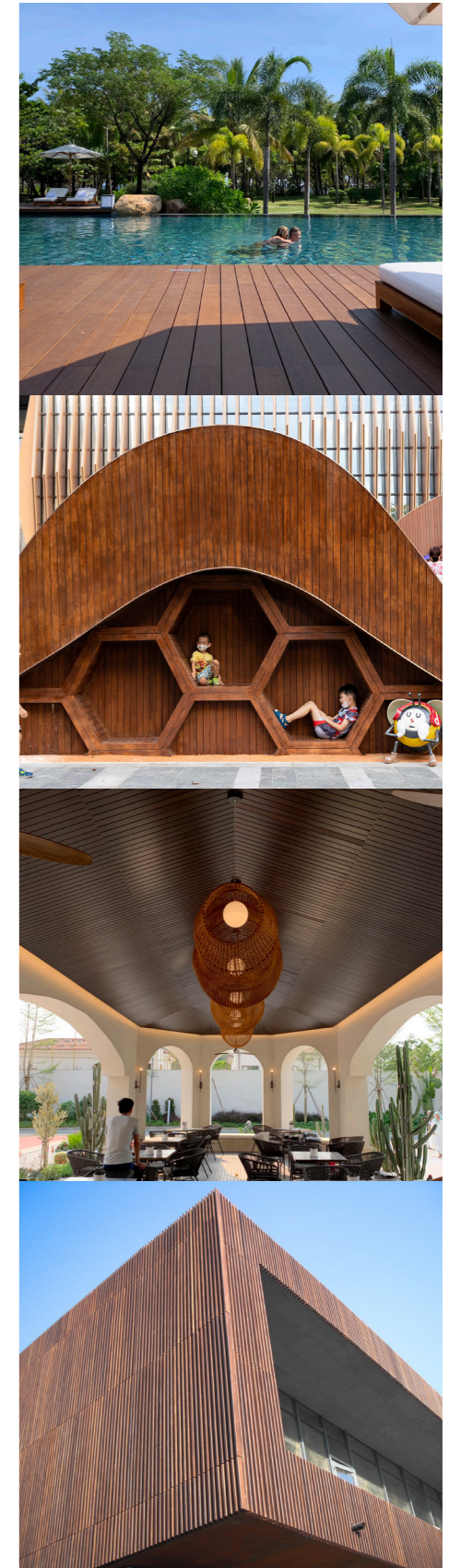

dassoXTR

Nuestro proceso único de tratamiento térmico, protegido por una patente, permite extraer los azúcares y almidones de las fibras de bambú y reemplazarlos por resinas fenólicas (13%). Luego, las fibras impregnadas se comprimen para crear un nuevo material, muy denso, duro y resistente, que repele cualquier amenaza de bacterias, hongos, insectos y microorganismos.

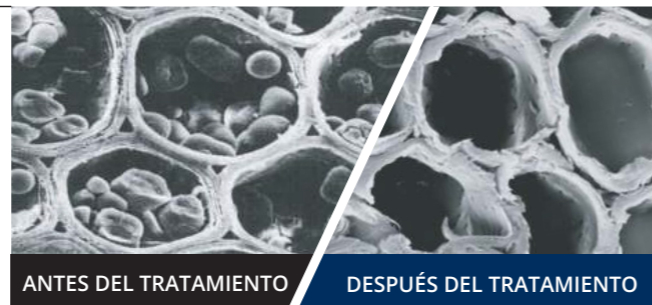

dassoCTECH

Nuestro proceso consiste en cristalizar el interior de las células, recubriendo sus paredes con partículas de Ceramix. A continuación, las fibras se impregnan con resina fenólica y se prensa todo el conjunto. Gracias a la completa impregnación con partículas de Ceramix, los nutrientes quedan cristalizados, lo que previene la atracción de bacterias, hongos, insectos y otros microorganismos. Esto permite que dassoCTECH pueda ser utilizado en ambientes expuestos con total confianza.



Comparación de Prestaciones Entre el bambú dasso y la madera

Esencia	Dureza Brinell (N/mm ²)	Densidad (kg/m ³)	Tasa de Expansión Ancho. (%)	Tasa de Expansión Longitud. (%)	Tasa de Expansión Espesor. (%)	Clase de Durabilidad	Clase de Uso
Roble	34 - 37	680 - 720	4,4 - 5,6	0,1 - 0,3	8,9 - 11,1	2	3
Merbau	46 - 52	830 - 880	3,5	< 0,1	6,5 - 7,5	1	4
Ipé	60 - 70	1000 - 1200	6,4	< 0,1	8	1	4
Cumarú	57 - 65	1050 - 1150	7,7	< 0,1	7,7	1	4
dassoCTECH / XTR	80-100	1150- 1200	0,6	< 0,1	4,0 - 5,1	1	4



Respetuoso con el medio ambiente

dassoXTR **dassoCTECH**
Carbono negativo durante todo su ciclo de vida. Para más información, consulte nuestra Declaración Ambiental del Producto (EPD).



Resistente a las termitas

dassoXTR
Nivel de resistencia a las termitas: Clase 8 [AWPA-2012, AWPA E1-09]

dassoCTECH
Termitas Reticulitermes DC D (duradero) [EN 117]



Resistente al moho

dassoXTR **dassoCTECH**
Clasificación 0 [DIN EN ISO 846 : 1997-10] [DIN EN 152 : 2011]



Sólido y duradero

dassoXTR
Dureza: ± 106.8N/mm² (DIN EN 1534)
Módulo de ruptura (MOR): 87N/mm²(DIN EN 408)
Módulo de elasticidad (MOE): 18400N/mm² (DIN EN 408)

dassoCTECH
Dureza: ± 79.2/mm² (DIN EN 1534)
Módulo de ruptura (MOR): 110N/mm² (DIN EN 408)
Módulo de elasticidad (MOE): 12300N/mm² (DIN EN 408)

dassoXTR **dassoCTECH**
Clase 1 en durabilidad (EN 350:2016)
Clase 4 en términos de uso (EN 350 - EN 335)



Resistente al fuego

dassoXTR **dassoCTECH**
Norma de incendio para tarima: Clase Bfl-s1 (EN 13501-1)
Norma de incendio para fachada: Clase B-s1-d0 (EN 13501-1)



Garantía

dassoXTR **dassoCTECH**
25 años
Garantía aplicable para ámbito residencial y comercial

Una tecnología Patentada

En 2008, dasso, líder mundial en productos de bambú, innovó al lanzar al mercado el dassoXTR.

Desde entonces, con el apoyo de su oficina especializada en investigación y desarrollo de nuevos productos, dasso continúa inventando y ofreciendo al mercado nuevas soluciones en bambú, como la gama exclusiva dassoCTECH.

Todos nuestros productos son probados y certificados según las normas y pruebas europeas más exigentes en cuanto a dureza, resistencia al fuego, durabilidad, y cumplimiento de normas sanitarias.





Tarima



dassoXTR



dassoCTECH

Tarima Especificación

Designación	Dimensiones (mm)	Perfil
dassoXTR	18 x 137 x 1850mm	
	18 x 178 x 1850mm	
	18 x 137 x 1850mm	
dassoCTECH	18 x 155 x 1850mm	
	18 x 178 x 1850mm	
	20 x 137 x 3040mm	
	20 x 155 x 3040mm	

Tarima Instalación

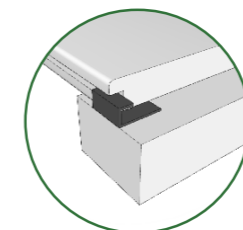

A

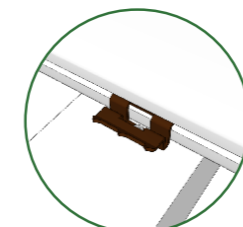

B

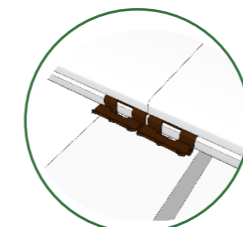

C1 Con T&G

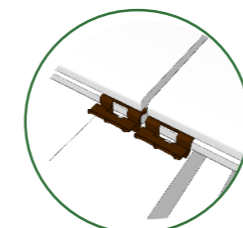

C2 Sin T&G

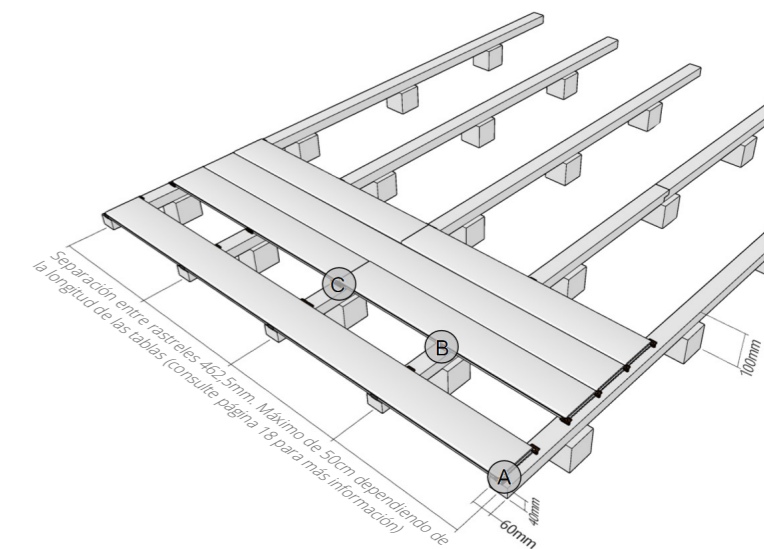

Opción 1: Instalación del Clip

- Paso 1. Determine el lado de la lama a utilizar (lado ranurado o liso).
- Paso 2. Utilice clips en el orden que se muestra en las imágenes (A, B y C).
- Paso 3. Inserte la parte dentada del clip en la ranura lateral de la lama.
- Paso 4. Fije el clip con un tornillo en la viga.
- Paso 5. Use aprox. 20/17/14 clips por m², según el ancho de la lama utilizada (137/155/178 mm de ancho). Para unir dos lamas sobre un rastrel, use 2 clips, 1 para cada lama (imagen C).
- Paso 6. Use únicamente los tornillos de terraza de acero inoxidable incluidos (4,2 x 41 mm).

Opción 2: Instalación Atornillada

- Paso 1. Determine el lado de la lama a utilizar (lado ranurado o liso). Preperfore los agujeros para los tornillos a 20 mm del borde de la tabla. Asegúrese de preperforar con una broca lo suficientemente grande para evitar la formación de grietas.
- Paso 2. Siempre atornille ambos lados (izquierdo y derecho) de la lama.
- Paso 3. Utilice tornillos de tarima de acero inoxidable.

* El bambú, al igual que la madera, es un material natural y vivo. La instalación de una terraza de bambú debe seguir las recomendaciones de instalación del DTU 51.4 para tarimas exteriores de madera.

Tarima Accesorios

Códigos de clips	Dimensiones	Fotos
H-Clips (DC-08A) / Clips desmontables	27 x 22 x 11mm	
S-Clips (DC-06) / Clips de inicio	30 x 25 x 11mm	
DS-03 / Tornillos de acero inoxidable	4,2 x 41mm	



Fachada

Fachada Especificación



dassoXTR

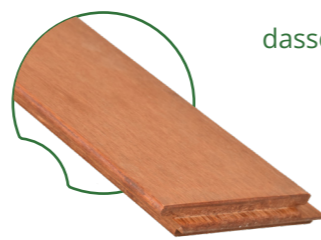

dassoCTECH

Designación	Dimensiones	Perfil
dassoXTR	18 x 137 x 1850mm	
dassoCTECH	18 x 178 x 1850mm	
	12 x 100 x 1850mm	

Fachada Instalación

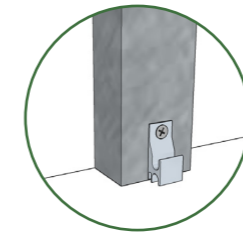

Primera fila

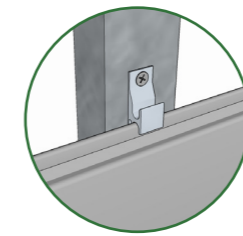

Segunda fila

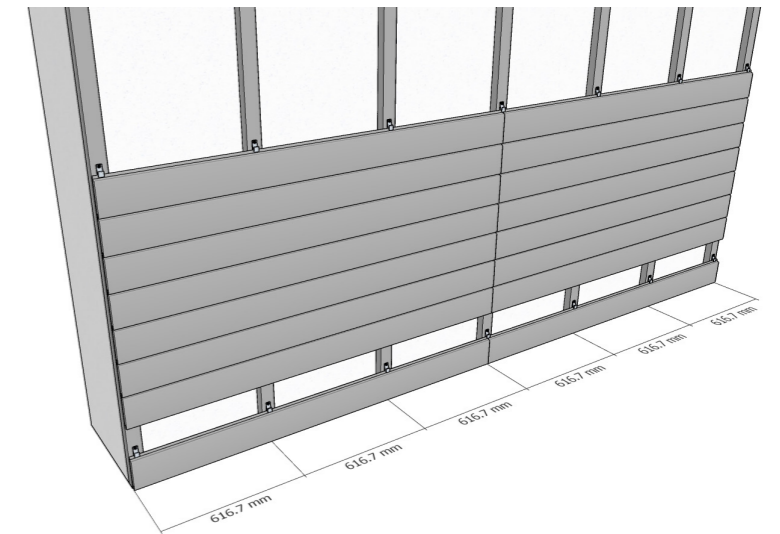

Paso 1. Ajuste con un nivel la primera fila de clips.

- Comience con la fila de clips inferior y asegúrese de que esté nivelada (utilizando un nivel de burbuja).

Paso 2. Instale la primera fila de lamas.

- Utilizando la primera fila de lamas, coloque los clips de la fila siguiente.

- Asegúrese de que los clips encajen suficientemente en la ranura para que las lamas estén niveladas. Debe golpear cuidadosamente las tablas, preferiblemente con un mazo de goma.

- Se recomienda siempre fijar el extremo (juntas de extremo) de las lamas en un rastrel utilizando 2 clips.

Paso 3. Coloque la segunda fila de clips.

- Instale la segunda fila de clips, empujándolos hacia abajo sobre el borde superior de la primera fila de tablas.

Paso 4. Instale la segunda fila de lamas.

Paso 5. Continúe con el resto.

- Continúe instalando las lamas de revestimiento de esta manera para cubrir toda la superficie. Asegúrese de mantener los clips nivelados y de conservar un espacio de ventilación suficiente (5-10 mm) en la parte superior e inferior del revestimiento.

*Notificaciones 1

El clip para tarimas también es adecuado para la instalación de revestimientos. Sin embargo, tenga en cuenta que el clip diseñado específicamente para revestimientos presenta mejores propiedades para resistir las fuerzas del viento.



*Notificaciones 2

Para la lama más popular de 137 mm

El ancho real, visible desde la fachada, es de 121 mm (137 mm incluyendo el perfil de solapamiento).

Debe prever 4,35 lamas por metro cuadrado, teniendo en cuenta el ancho visible más el espacio generado por los clips.

Fachada Accesorios

Códigos de clips	Dimensiones	Fotos	Códigos de tornillos	Dimensiones	Fotos
Clip (CC-18)	42,5 x 19 x 15mm		CS-01	11 x 30mm	
Clip (CC-12)	40,5 x 24,5 x 8mm		DS-01	6 x 30mm	

Consultar disponibilidad de tornillos para rastreles de aluminio, madera tropical o bambú.



Techo



dassoXTR



dassoCTECH

Techo Especificación

Designación	Dimensiones	Perfil
dassoXTR	12 x 100 x 1850mm	
dassoCTECH		

Techo Instalación

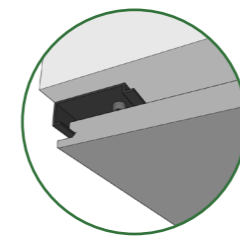

Clip A

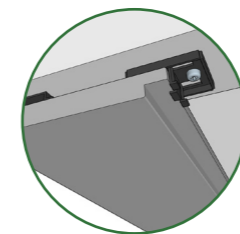

Clip B

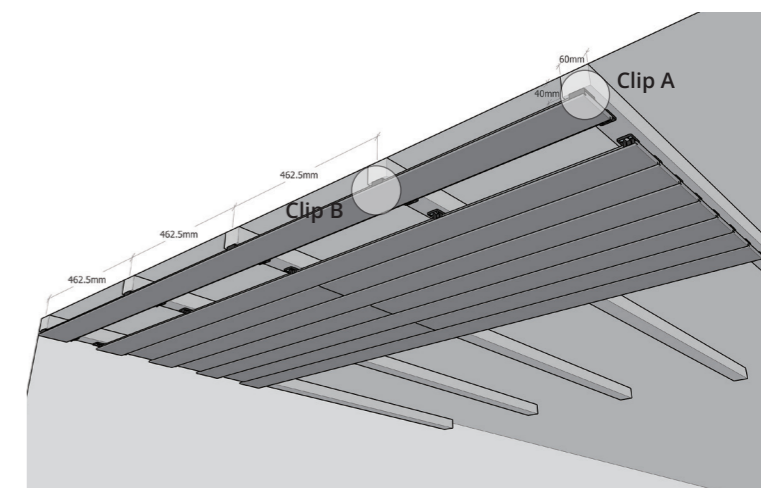

Paso 1:

Asegúrese de que la lama de techo esté instalada por el lado correcto. Use el clip para cielo raso.

Paso 2:

Utilice el clip de inicio A para la primera lama, utilizando un tornillo por cada clip de inicio.

Paso 3:



Utilice el clip de techo B para instalar las siguientes lamas de techo, atornillando de manera que el clip entre en contacto con la junta. Use dos tornillos por cada clip.

Paso 4:

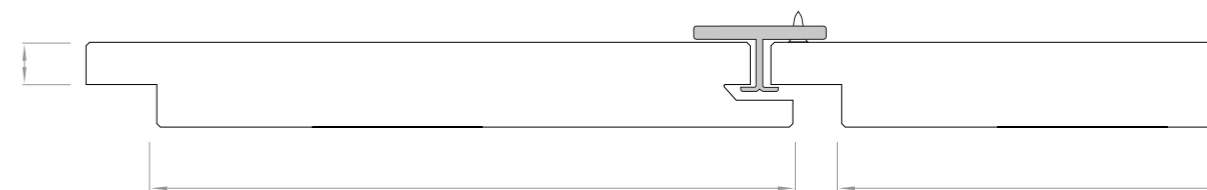
Utilice aproximadamente 27 clips por m², asegurándose de que cada junta esté fijada con un clip.



Techo Accesorios

Códigos de clips	Dimensiones	Fotos
Clip SOF-1	32 x 32 x 10,6mm	
Clip SOF-2	32 x 25 x 11,5mm	
SS-01	8 x 28mm	



Listón

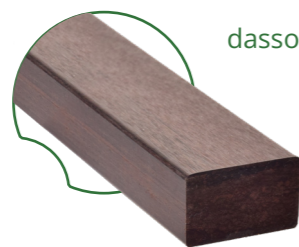
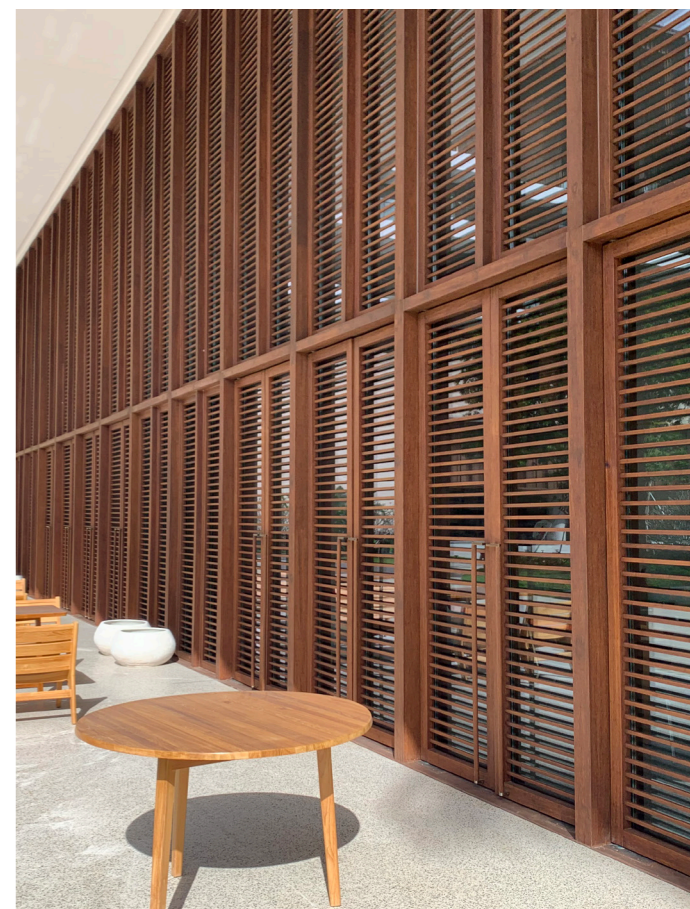
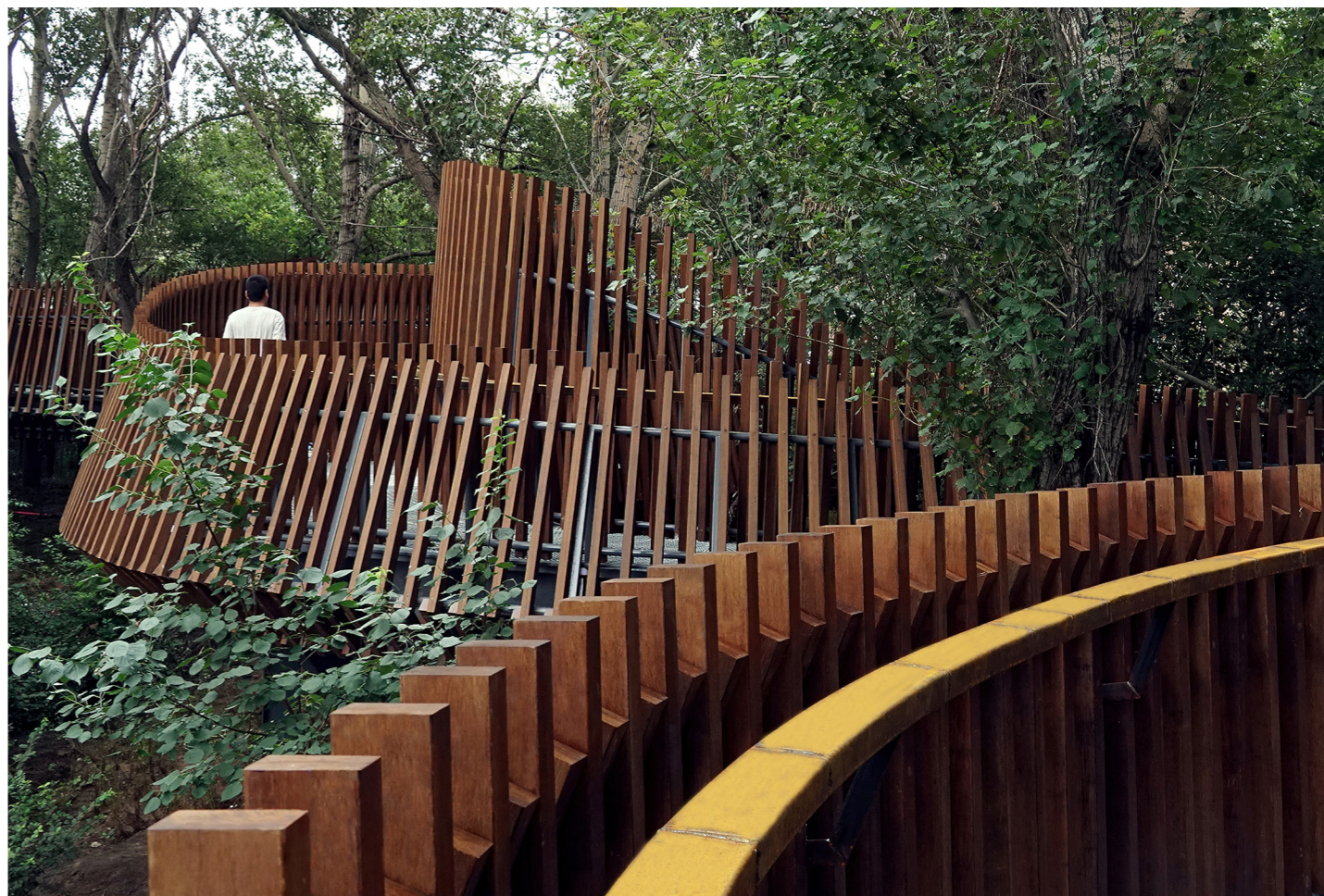

dassoXTR

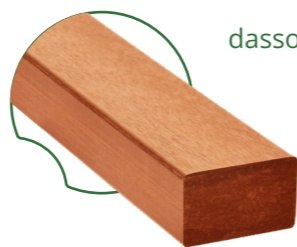

dassoCTECH

Listones Especificación

Designación	Dimensiones	Perfil
dassoXTR	20 x 205 / 625 x 1860mm	
	30 x 65 / 100 x 1860mm	
dassoCTECH	20 x 205 x 1860mm	
	30 x 65 / 100 x 1860mm	
	40 x 152 x 1860mm	
	20 x 65/100/137/155 x 3050mm	
	30 x 65/100/137/155 x 3050mm	



THE SHARK

El movimiento único de los clips patentados Shark funciona exclusivamente con una tabla de diseño especial de ranuras asimétricas. Esta precisa combinación permite un fácil desmontaje y reinstalación garantizando un agarre fuerte y seguro.

Redefiniendo la Accesibilidad

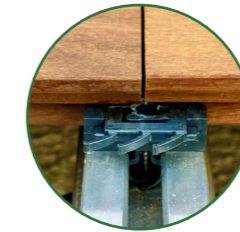

SIN TORNILLOS

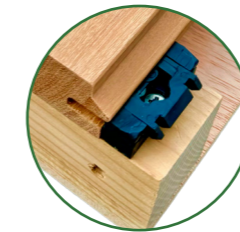

ATORNILLABLE

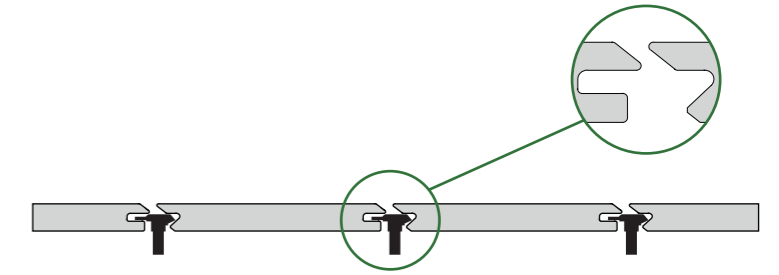

dasso ha desarrollado las tarimas de bambú prensado – dassoXTR y dassoCTECH – compatibles con el sistema Shark, con perfil invisible patentado, clips magnéticos y una amplia gama de componentes.

El resultado es una tarima superior, sostenible y de alta durabilidad, con junta invisible, accesible y de fácil instalación. Aplicable en pasarelas, terrazas, balcones, muelles y espacios comerciales o residenciales.

HERRAMIENTAS SHARK

SIN TORNILLOS

Descripción	Clip Shark Sin Tornillos	Rastrel de aluminio	Doble Bloccante	Herramienta de acceso
Fotos				

ATORNILLABLE

Descripción	Clip Shark Atornillado	Rastrel de madera	Bloccante	Herramienta de acceso	Tornillo
Fotos					

Shark Clip

SHARK SIN TORNILLO



Elclip Shark **sin tornillos** se ancla a una guía especialmente diseñada dentro del rastrel de aluminio.



Permite una instalación **3 veces más rápida**.

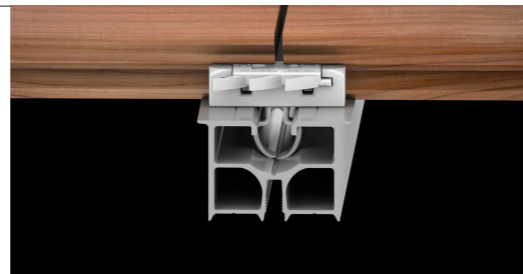

Proporciona un ajuste mecánico firme **sin necesidad de tornillos**.

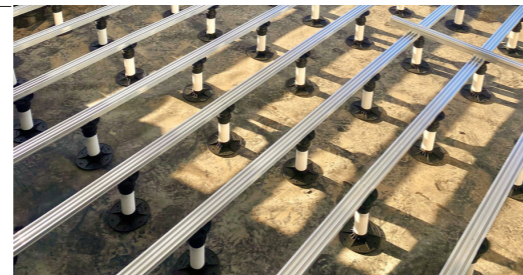

SHARK CON TORNILLO

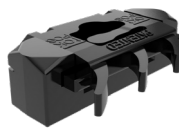

Compatible con cualquier rastrel y tornillos tradicionales.

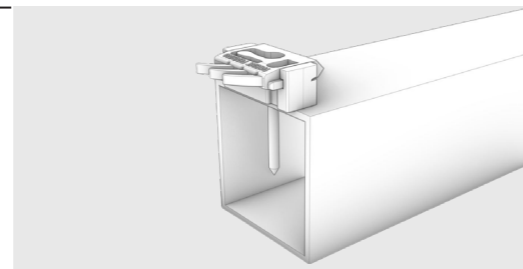

Proporcionando una accesibilidad sin precedentes.



Funcionalidad revolucionaria con el sistema tradicional de rastreles.

Simplified Decking

Designación	Dimensiones	Acabado	Perfil
dassoXTR	18 x 137 x 1860mm	CTECH Cognac	
dassoCTECH		CTECH Crudo	
		CTECH Sahara	
		XTR	

Color Selection



CTECH Cognac



CTECH Crudo

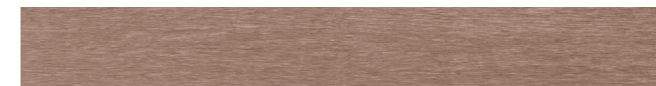

CTECH Sahara

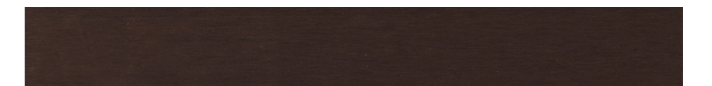

XTR

Shark Ventajas

Perfil Invisible



MEJOR ESTÉTICA - Sin huecos visibles ni estructura inferior a la vista, pero con un drenaje óptimo del agua y una buena circulación del aire.

Fijación Shark



Un sistema de bloqueo avanzado con agarre superior, más firme que un tornillo pero aún flexible para abrirse y cerrarse cuando se necesite.

100% Accesible y reutilizable



Acceso total a cualquier tabla de forma individual en cualquier parte de la tarima, revestimiento o techo, con una simple espátula.

Accesorios Necesarios

A continuación, se detallan nuestras cantidades mínimas a considerar para una instalación normal y sin complejidad.

Esta es una estimación y no incluye desperdicio de obra.



Tarima

Longitud (mm)	Ancho (mm)	Grosor (mm)	Espaciado entre rastreles (mm)	Clips por m ²	Metros lineales de rastrel por m ²
1850	137	20	462,5	20	2,3
1850	155	20	462,5	18	2,3
1850	178	20	462,5	16	2,3
3040	137	20	506,6	17	2
3040	155	20	506,6	15	2
3050	137	20	508,3	17	2
3050	155	20	508,3	15	2

Revestimiento de Fachada

Longitud (mm)	Ancho (mm)	Grosor (mm)	Espaciado entre rastreles (mm)	Clips por m ²	Metros lineales de rastrel por m ²
1850	137	18	616,66	16	1,8
1850	178	18	616,66	12	2,3
1850	100	12	462,5	27	2,3

Techo

Longitud (mm)	Ancho (mm)	Grosor (mm)	Espaciado entre rastreles (mm)	Clips por m ²	Metros lineales de rastrel por m ²
1850	100	12	462,5	27	2,3

Capacidad de Carga

Espaciado recomendado entre rastreles

Aplicación	Ejemplo	Distribución de la carga (kN/m ²)	Carga puntual (kN)	Espaciado recomendado entre rastreles (mm)					
				434.3		462.5		506.7	
Categoría A	Zonas residenciales			CTECH	XTR	CTECH	XTR	CTECH	XTR
	Suelos	1,5 a 2,0	2.0 a 3.0	✓		✓		✓	
	Escaleras	2.0 a 4.0	2.0 a 4.0	✓		✓		✓	
	Balcóns	2,5 a 4,0	2.0 a 3.0	✓		✓		✓	
Categoría B	Espacio de oficina	2.0 a 3.0	1,5 a 4,5	✓		✓		✓	
Categoría C	Zonas con afluencia variable, alta a intensa.								
C1	Escuelas, cafeterías, restaurantes, etc.	2.0 a 3.0	3.0 a 4.0	✓		✓		✓	
C2	Iglesias, teatros, cines, salas de conferencias, etc.	3.0 a 4.0	2,5 a 7,0	✓		✓		✓	
C3	Museos, salas de exposiciones, etc.	3,0 a 5,0	4,0 a 7,0	✓		✓		✓	
C4	Salas de baile, gimnasios, escenarios.	4,5 a 5,0	3,5 a 7,0						
C5	Zonas susceptibles de albergar grandes multitudes, como salas de conciertos, gimnasios, incluidas las gradas, etc.	5.0 a 7.5	3,5 a 4,5						
Categoría D	Zonas comerciales								
D1	Espacios comerciales	4,0 a 5,0	3,5 a 7,0						
D2	Grandes centros comerciales	4,0 a 5,0	3,5 a 7,0						

*Estos datos se basan en las cargas impuestas sobre suelos, balcones y escaleras en edificios según las normas europeas EN 1991-1-1. Las cargas máximas de nuestros productos se determinan a partir de las pruebas de MOR y MOE realizadas en laboratorio de acuerdo con la norma EN 408. Sin embargo, queremos aclarar que no somos un organismo de cálculo certificado, y estos números reflejan nuestra interpretación de los resultados.

Cambio de color y mantenimiento

El bambú prensado (dassoXTR y dassoCTECH) es un producto natural que puede experimentar cambios en su color y veteado a lo largo del tiempo, debido a la exposición a los rayos UV y las condiciones climáticas. Las lamas de dassoXTR presentan un tono chocolate al principio, mientras que las lamas de dassoCTECH tienen un atractivo color caramelo. Sin un mantenimiento regular, el color de las tablas evolucionará hacia un hermoso gris plateado, similar al de cualquier madera dura expuesta al sol. Para conservar el tono marrón, se recomienda un mantenimiento periódico utilizando un aceite para exteriores con base de agua un saturador.

dassoXTR

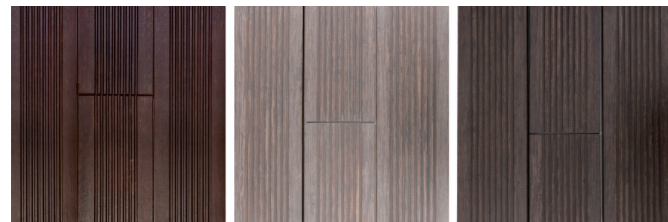

Nuevo Después de 16 meses en exteriores Después del mantenimiento

dassoCTECH

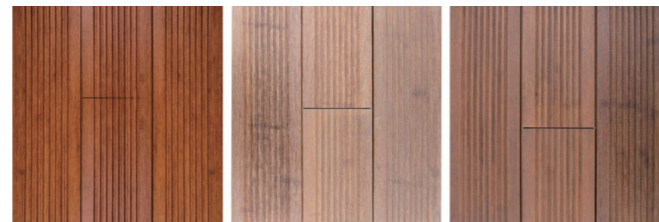

Nuevo Después de 16 meses en exteriores Después del mantenimiento

Fenómenos Normales



A continuación, encontrará fotos de proyectos realizados con dassoXTR y dassoCTECH, tomadas justo después de la instalación y varios años después, sin mantenimiento.



2013

2019

dassoXTR

Referencia del proyecto -
Colegio de Turismo de Zhejiang



2021

2024

dassoCTECH

Hotel Park Hyatt Sanya Sun Bay

dasso Garantía

dassoXTR y dassoCTECH ofrecen una garantía limitada de 25 años contra defectos de fabricación y garantizan que el material no sufrirá daños estructurales debido a hongos o termitas durante este período, siempre y cuando el material haya sido instalado y mantenido de acuerdo con nuestras indicaciones.

Detalles de la garantía

Nuestras lamas para exteriores son naturales y, al igual que la madera, su veta y color evolucionan con el tiempo y la exposición a las condiciones climáticas. Las variaciones de color no pueden considerarse un motivo de reclamación.

Esta garantía no cubre los daños causados por un uso indebido, golpes, infestación de insectos, fuerza mayor y daños causados por otras circunstancias inusuales. Las imperfecciones puramente estéticas, como las marcas superficiales, la decoloración por la luz, las microdeformaciones o el desgaste del recubrimiento superficial, no están cubiertas. Los daños resultantes de una instalación, limpieza o mantenimiento incorrectos no están incluidos en esta garantía. Los daños mecánicos o químicos también están excluidos.

Esta declaración de garantía reemplaza todas las declaraciones anteriores; la concesión de la garantía del fabricante solo se aplica a la versión actual.

Pueden aparecer ligeras fisuras y grietas en los extremos de las lamas,

así como deformaciones en la superficie. Este fenómeno es normal en el bambú, al igual que en la mayoría de las especies de madera, y no puede considerarse un motivo de reclamación.

La superficie puede volverse más áspera con el tiempo debido a las condiciones climáticas. Este fenómeno es normal en la mayoría de las especies de madera y puede resolverse con una limpieza adecuada. Tampoco constituye un motivo de reclamación.

Pueden producirse ligeros cambios dimensionales o de forma en las lamas después de la instalación. Este fenómeno es normal en el bambú, al igual que en la mayoría de las especies de madera, y no puede considerarse un motivo de reclamación.

Condiciones de la Garantía

Para poder beneficiarse de la garantía, el suelo debe ser instalado de acuerdo con las instrucciones de instalación. Por favor, lea detenidamente nuestras instrucciones de instalación antes de instalar el suelo. ¡No se aceptará ninguna reclamación en caso de instalación incorrecta!

Esta garantía se aplica además de los derechos legales normales del comprador, incluidos los derechos del comprador contra el vendedor.

Si se acepta una reclamación antes de la instalación del material, las lamas defectuosas serán reemplazadas sin costo alguno. No se aceptará ninguna reclamación después de la instalación del material si el comprador detectó defectos antes de la instalación. Esta garantía no cubre los daños causados por terceros (por ejemplo, daños durante el transporte).

Si surgen defectos después de la instalación, dasso se reserva el derecho de reparar el defecto o de ofrecer material al comprador sin costo alguno. Si el producto defectuoso ya no forma parte de la gama de productos, se proporcionará un equivalente de la gama actual.

Una reclamación no extenderá el período de garantía. Los costos de reemplazo del material y otros gastos no están incluidos en la garantía.

Reglamento de la Garantía

La reclamación debe realizarse por escrito dentro de los 30 días posteriores al descubrimiento del defecto, ya sea al distribuidor/vendedor de dasso, a una filial de dasso, o directamente a la sede central de dasso.

dasso se reserva el derecho de verificar los daños reclamados.



Bambú Tarima

Las tarimas dasso son la elección perfecta para todas las aplicaciones de terrazas exteriores, sin importar las condiciones ambientales. Utilizadas en todo el mundo, también se han instalado en toda España desde 2013.



↑ Hotel Espira Kinrara Resort / Malasia

↗ El Condo Tembusu / Singapur

→ Nikki Beach Club, Koh Samui / Tailandia





Bambú Fachada

Las fachadas dassoXTR y dassoCTECH son una excelente opción para sus revestimientos exteriores, envejecen naturalmente como la madera. Nuestro sistema de fijación único Ship-lap es la solución ideal que garantiza una estética única mientras se reduce el desperdicio y acelera la instalación en un 50% en comparación con un revestimiento de fijación con clavos.

- ← Apartamento / Italia
- Healtdeva / China
- ↓ World Trade Center Barcelona / España

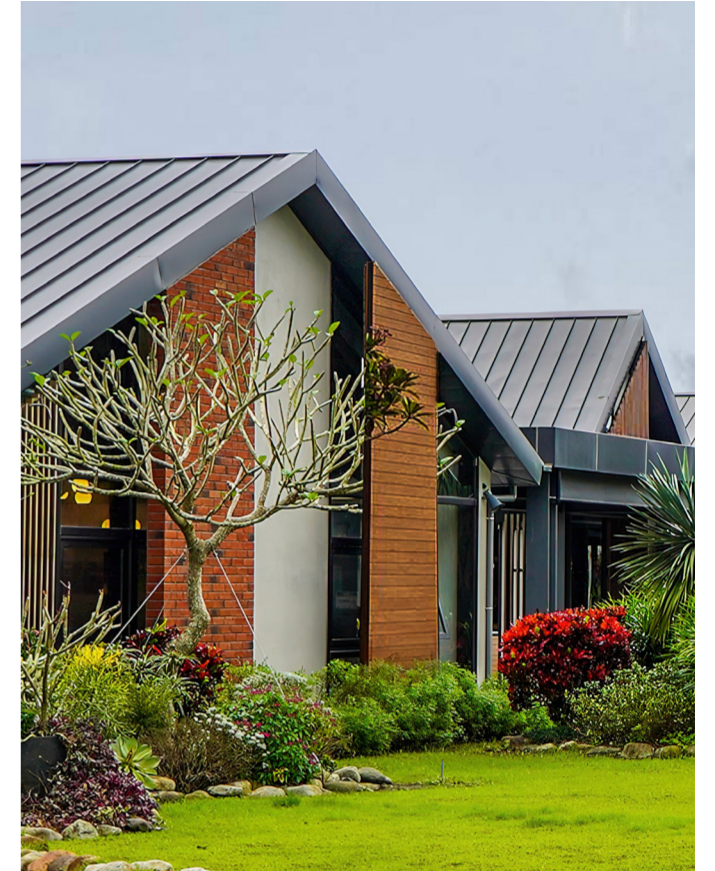



Bambú Techo



Las lamas de techo dasso están diseñadas para un uso versátil, tanto en interiores como en exteriores. Son fáciles de instalar, ofrecen una gran estabilidad y aseguran un acabado impecable. Su diseño elegante aporta un toque estético refinado, garantizando un aspecto armonioso y sofisticado para cualquier tipo de proyecto.

- ← Vista de los surfistas en Los Ángeles / EE.UU.
- ↙ Centro de Exposiciones de Planificación Urbana de NanXun / China
- Departamento de Policía del Condado de Nashville-Davidson / EE.UU.





Bambú Listones

Los listones de dasso son perfectos para proyectos de fachadas e inmobiliarios exteriores. Su dureza, estabilidad y elegancia los hacen ideales para obras donde las exigencias de calidad son altas y donde existe riesgo de vandalismo, manteniendo al mismo tiempo un diseño cuidado y refinado.

- ← Casa privada en Surabaya / Indonesia
- ↻ Villa privada en Karachi / Pakistán
- Parque Ecológico de Cultivo de Agua en Changchun Jilin / China

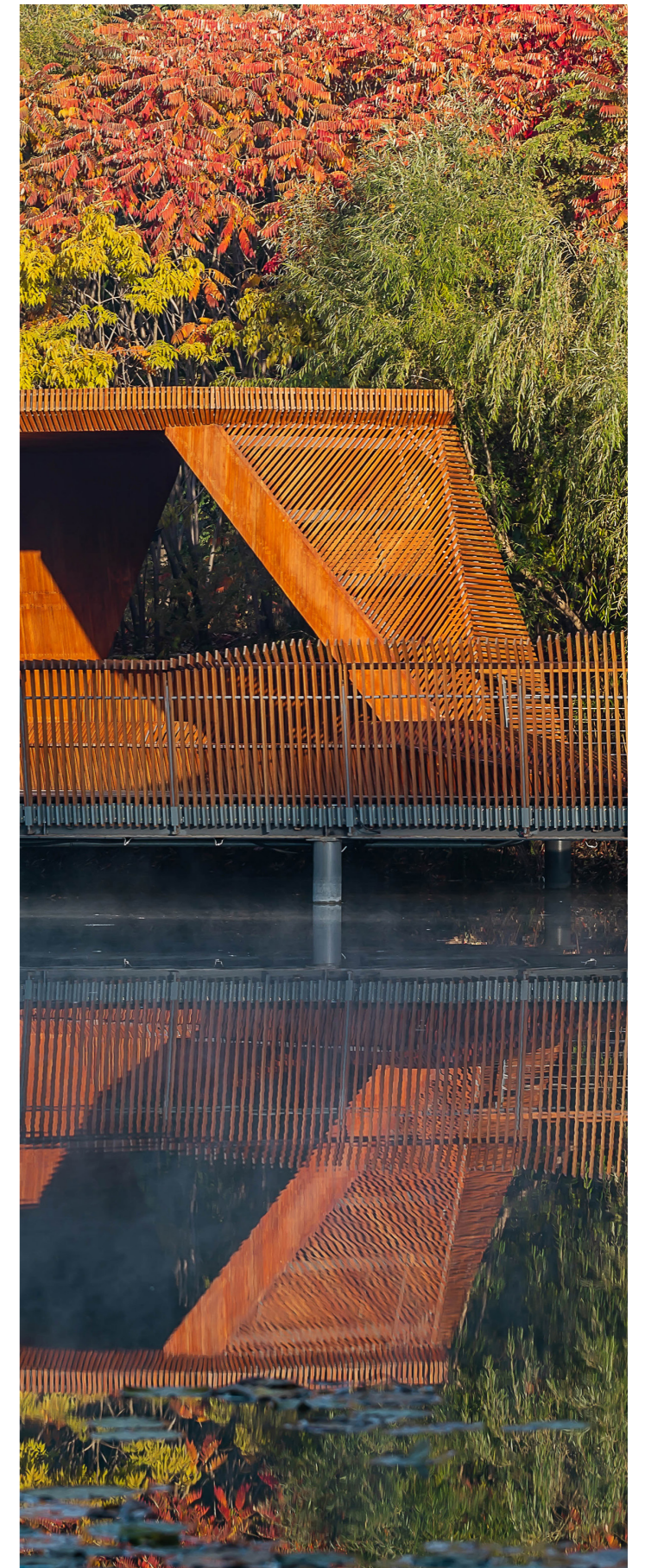

Bambú Escenografía

El uso de diversos productos de bambú permite crear espacios de vida funcionales, duraderos y estéticamente agradables, inspirados en la naturaleza. Nuestro enfoque, centrado en la innovación y la sostenibilidad, nos permite diseñar proyectos respetuosos con el medio ambiente, al mismo tiempo que ofrecemos una estética elegante y una calidad excepcional.

→ Villa de vacaciones en Smithville, TN / EE. UU.

→ Kokako Heights Whare / Nueva Zelanda

→ Mandarin Oriental, Lago de Como / Italia





PARA MÁS INFORMACIÓN,
SIGA NUESTRAS CUENTAS
OFICIALES.





dasso China

Add: Tongyi, Linpu, Xiaoshan, Hangzhou, China 311251

Tel: 86.0571.5716.3765

Fax: 86.0571.5716.3700

Email: info@dassoGroup.com

Web: dassoGroup.com

dasso USA

Add: 6060 Boat Rock Blvd, Suite 800, Atlanta, GA 30336

Tel: 1.404.691.6872

Fax: 1.404.691.6870

Email: info@dassousa.com

Web: dassoxt.com

dasso France

Add: Paris, 102 Avenue Des Champs Elysees, 75008 Paris

Email: info@dassobamboo.eu

Web: dassobamboo.eu/fr/